

# CONTRAPROJECCIÓ: INTERSECCIÓ RECTA-COS

## 1. DEFINICIÓ:

PER A RESOLDRE LA INTERSECCIÓ ENTRE UNA RECTA I UN PRISMA CALDRÀ DEFINIR UN PLA AUXILIAR QUE CONTINGUI LA RECTA. ES DETERMINARÀ AIXÍ LA SECCIÓ PLANA DEL PRISMA QUE AMB LA INTERSECCIÓ AMB LA RECTA DETERMINARÀ ELS PUNTS BUSCATS.

# 1

## 2. PROCEDIMENT

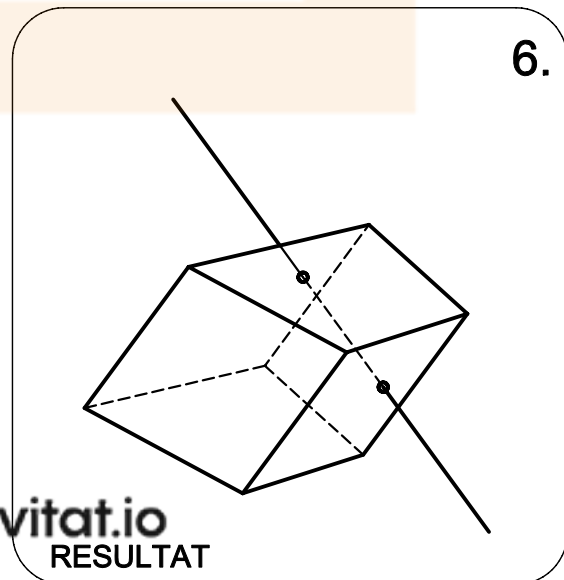
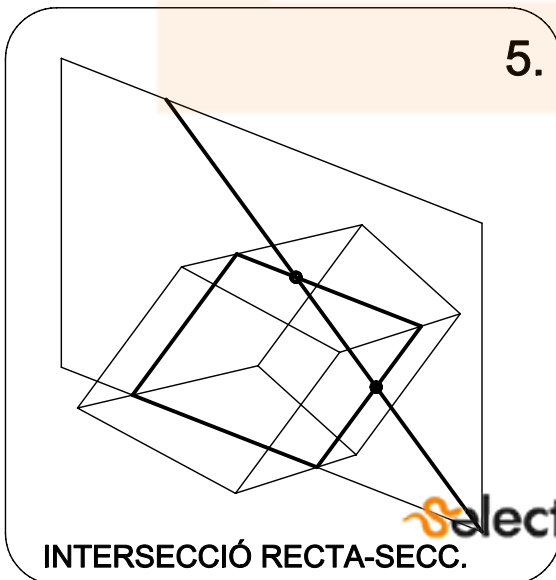
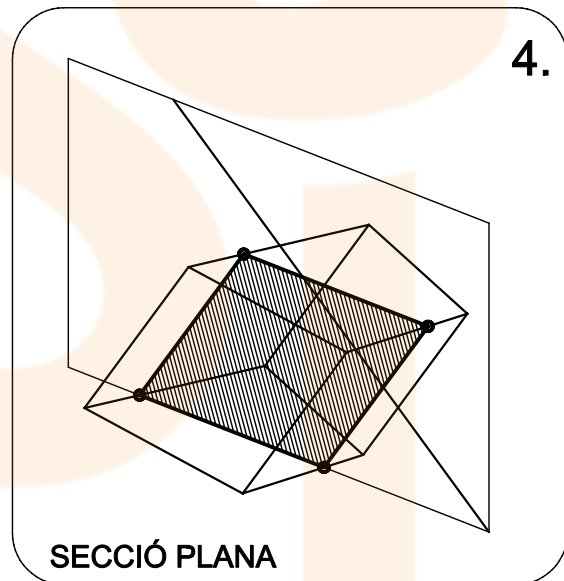
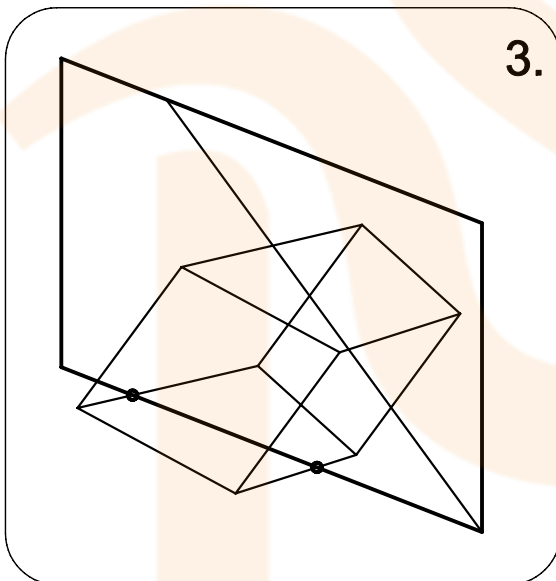
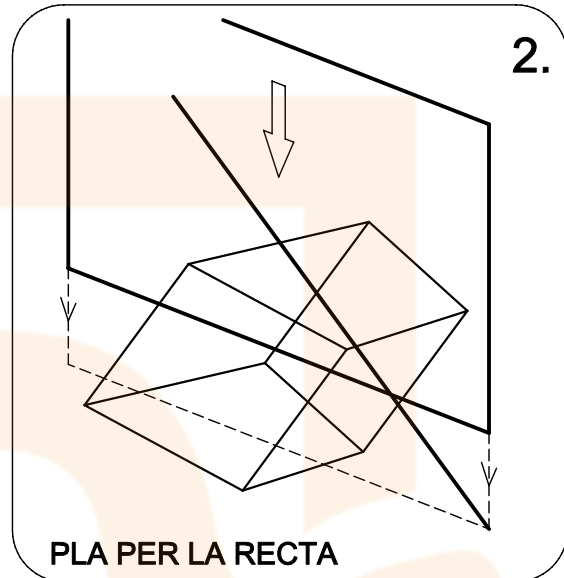
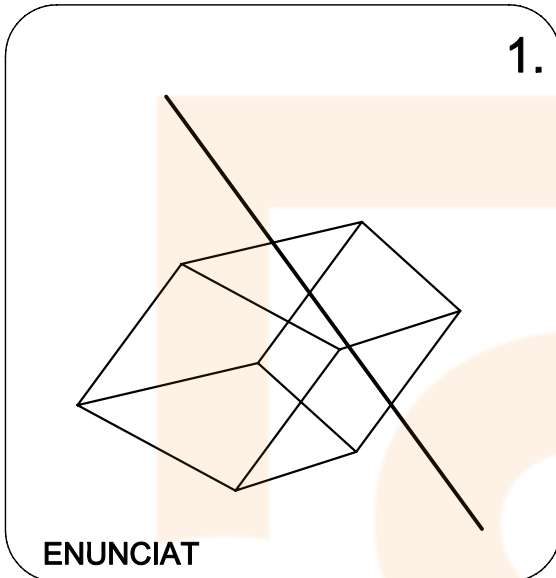

# CONTRAPROJECCIÓ: INTERSECCIÓ RECTA-COS

## 3. APLICACIÓ

# 2

ENUNCIAT: DETERMINEU LA INTERSECCIÓ ENTRE EL PRISMA I LA RECTA.

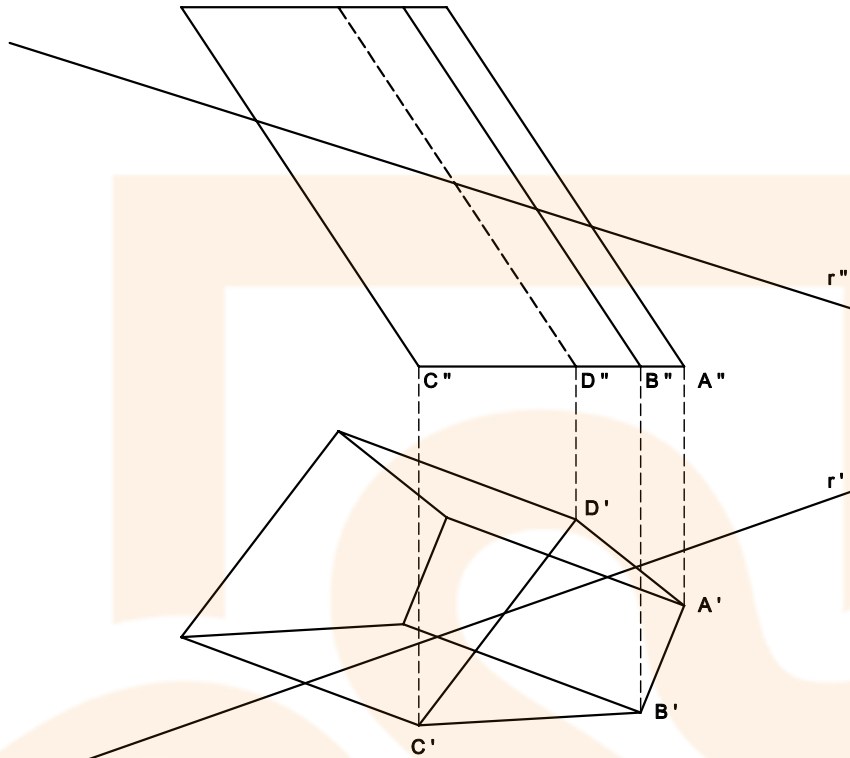

1. DETERMINAR EL PLA QUE CONTÉ LA RECTA r.

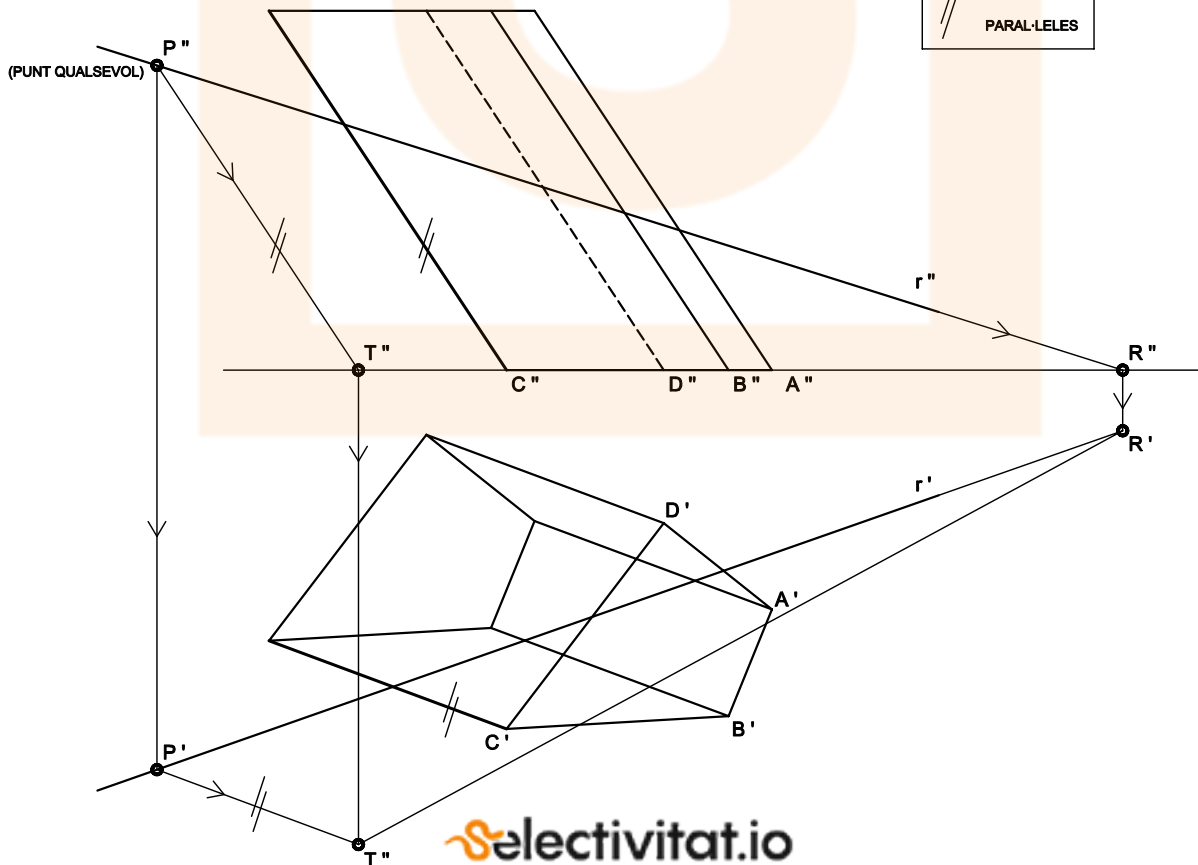

## 2. DETERMINAR LA SECCIÓ PLANA DEL PRISMA.

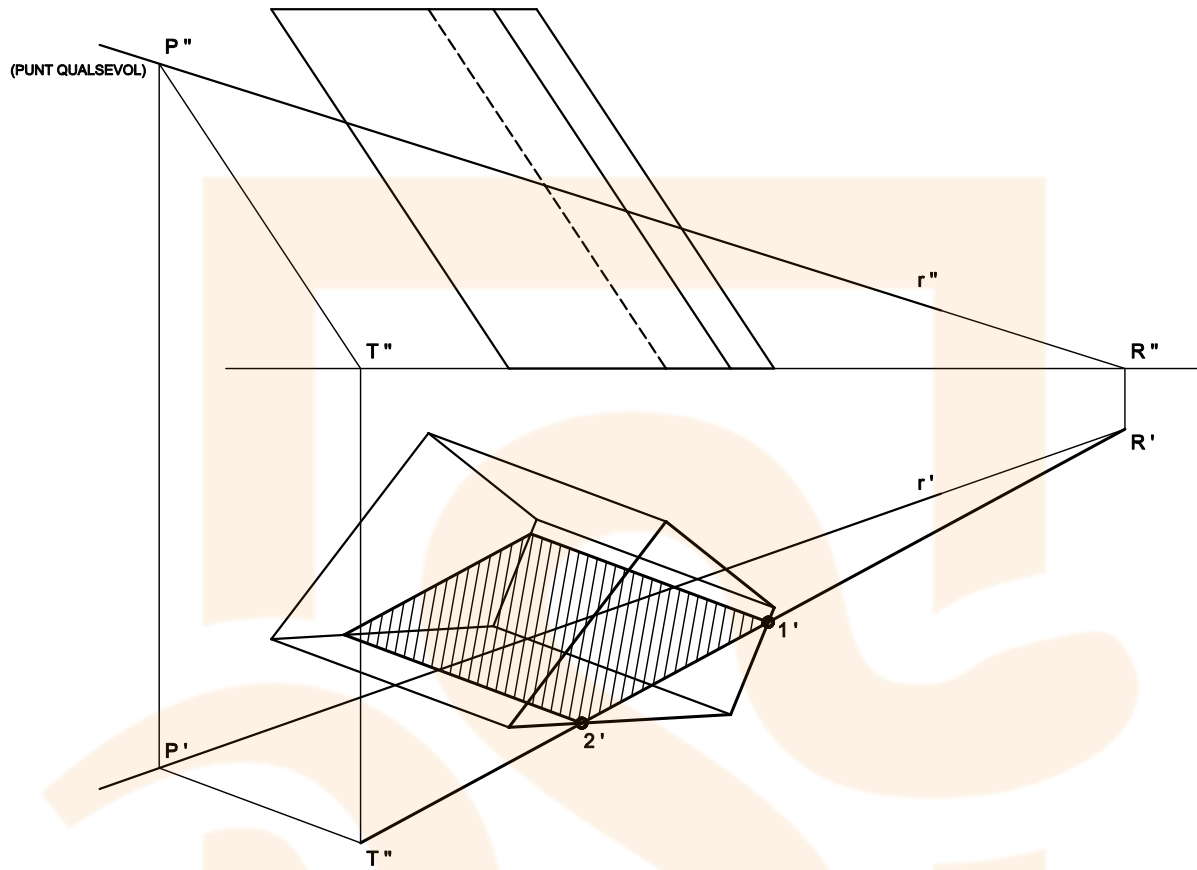

## 3. DETERMINEM LA INTERSECCIÓ ENTRE LA RECTA I LA SECCIÓ PLANA.

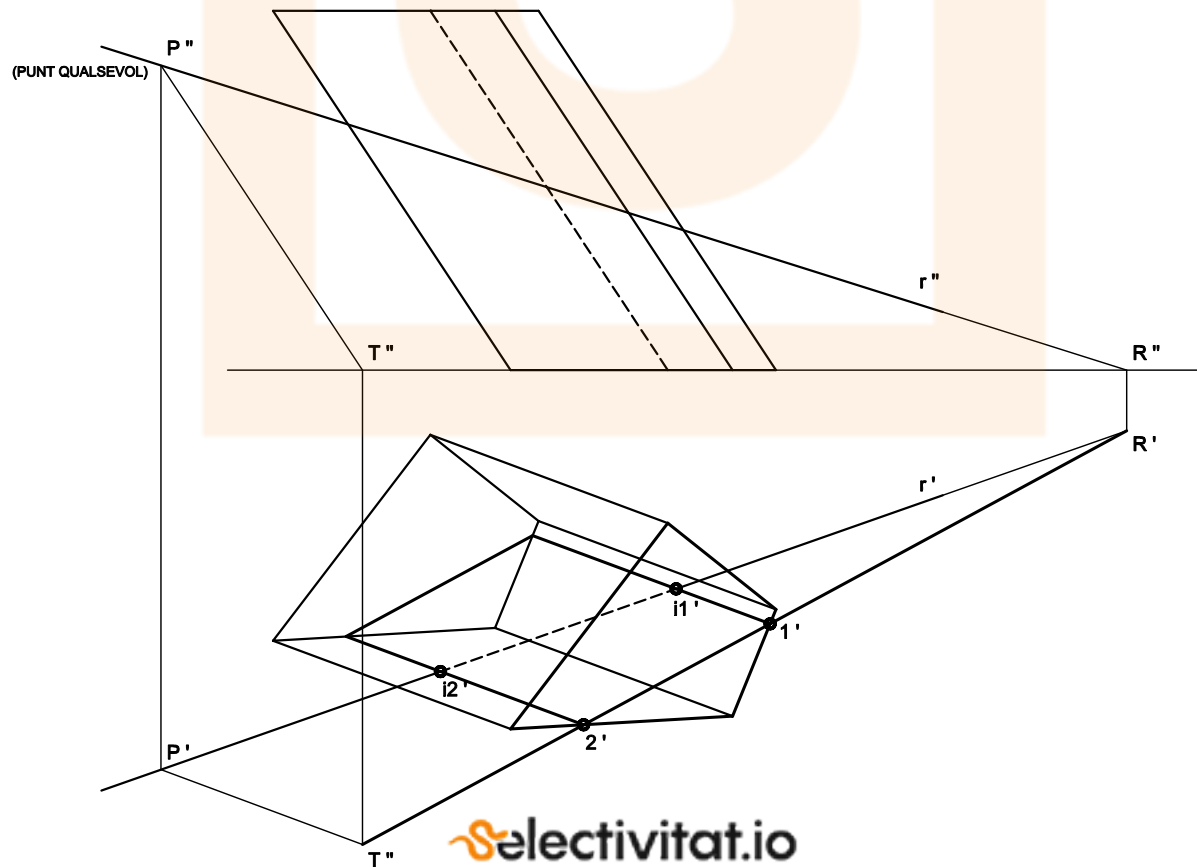

## 4. DETERMINAR LES PROJECCIONS

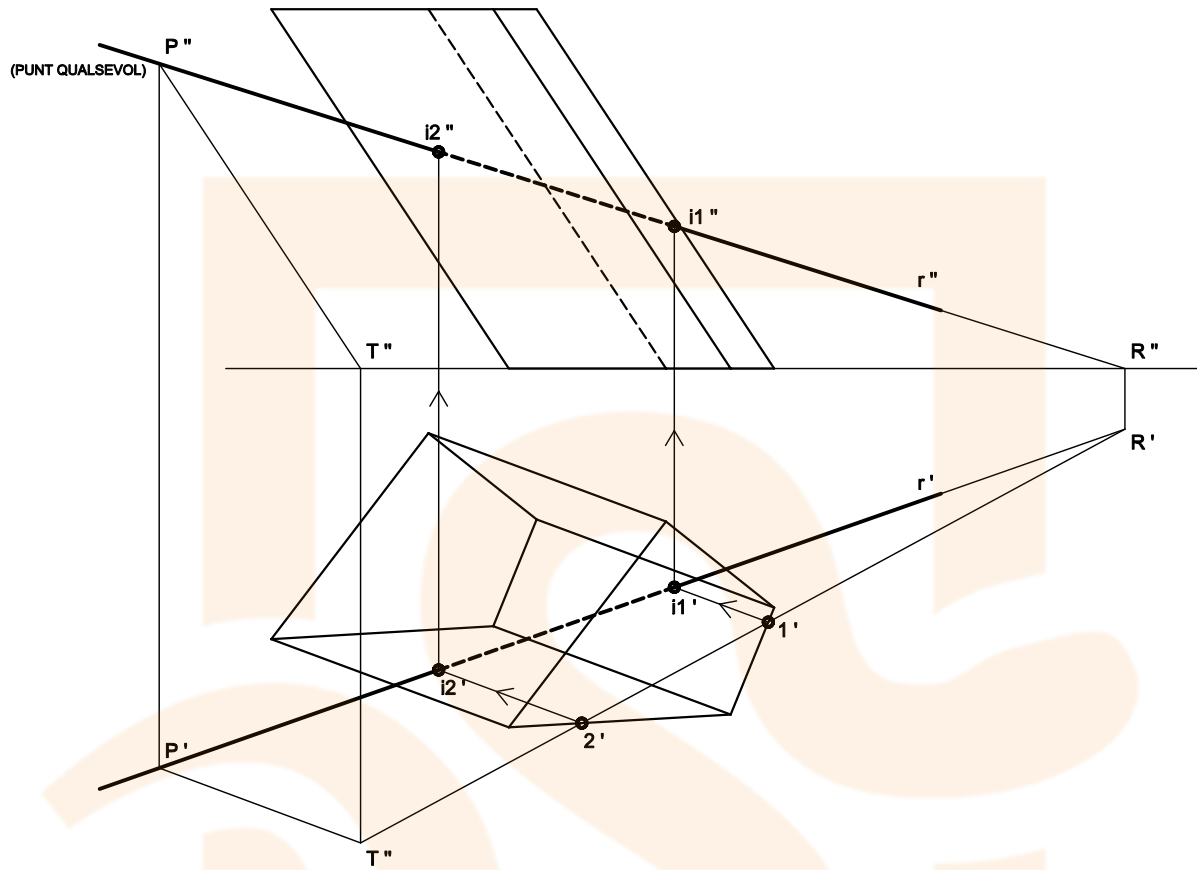

## 5. DETERMINAR LA VISIBILITAT DEL CONJUNT

